

GARMIN®



inReach® Mini 3/3 Plus

РЪКОВОДСТВО

Въведение

⚠ ПРЕДУПРЕЖДЕНИЕ

Вижте ръководството „Важна информация за безопасността и продукта“ в кутията на продукта за предупреждения относно продукта и друга важна информация.

Първи стъпки

Когато използвате сателитния си комуникатор inReach за първи път, трябва да изпълните тези задачи, за да го настроите и да се запознаете с основните функции.

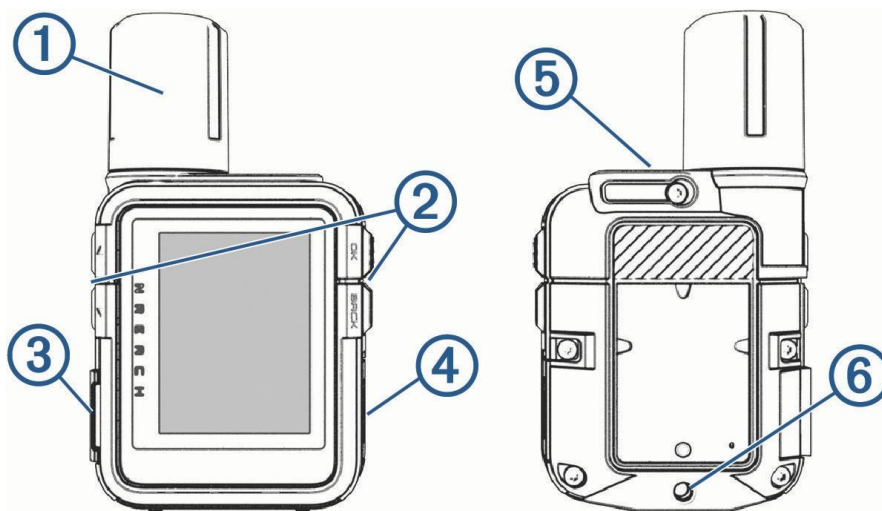

- 1 Натиснете  за да включите устройството.
- 2 Следвайте инструкциите на екрана, за да изберете езика си и да започнете да активирате устройството си.
- 3 Изтеглете Garmin Messenger™ приложението към телефона си и следвайте инструкциите на екрана, за да сдвоите и активирате устройството си (*Сдвояване на телефона и активиране на устройството*, страница 5).
Можете да използвате приложението Garmin Messenger, за да съставяте и изпращате съобщения чрез телефона си.
- 4 Изтеглете Garmin Explore™ приложението на телефона си и влезте с информацията за акаунта, която сте използвали за активиране на план за обслужване.
Можете да използвате приложението Garmin Explore за планиране на приключения, навигация и архивиране на данни от вашето устройство.
- 5 Ако е необходимо, създайте парола, за да защитите устройството си (*Задаване на парола за вашето устройство*, страница 26).
- 6 Проверете за актуализации (*Актуализации на продуктите*, страница 27).
За най-добро изживяване, трябва да поддържате софтуера на устройството си актуален. Актуализациите на софтуера предоставят промени и подобрения в поверителността, сигурността и функциите.
- 7 Синхронизирайте вашия сателитен комуникатор с приложението Garmin Messenger (*Синхронизиране на данни от inReach*, страница 12).
- 8 Тествайте сателитния си комуникатор, преди да започнете пътуването си (*Тестване на устройството*, страница 6).

Преглед на устройството



①	Вградена Iridium® антена
②	Бутони
③	SOS бутон (под защитната капачка)
④	USB порт (под капачката)
⑤	 Бутон за включване
⑥	Винтова вложка за адаптер за монтаж

Бутони









	Натиснете, за да превъртате през менюта, страници и настройки. От началната страница натиснете, за да видите приложенията.
	Натиснете, за да превъртате през менюта, страници и настройки. От началната страница натиснете, за да видите приложенията.
BACK	Натиснете, за да отмените или да се върнете на предишната страница. Задръжте, за да отворите менюто с действия.
OK	Натиснете, за да изберете опция или да потвърдите съобщение. Натиснете, за да отворите менюто с опции за страницата, която е отворена в момента (ако е налична). Задръжте, за да отворите гласови команди на сателитния комуникатор inReach Mini 3 Plus.
	Натиснете, за да включите устройството. Натиснете, за да заключите сензорния екран. Задръжте, за да отворите контролите.

СтатусИкони

	Предаване на данни
	Проследяването е активирано
	Навигиране
	Непрочетени съобщения
	Звуците са приглушени
	Бутоните са заключени
	Зареждане на батерията
	Зареждането е завършено
	Превишаване на максималната или под минималната температура на зареждане
	Приближаване на минималната работна температура
	Приближаване на максималната работна температура
	Превишаване на максималната или под минималната работна температура

Контроли

Контролите осигуряват бърз достъп до често използвани функции. Задръжете  за да отворите контролите.

Икона	Име	Описание
	Bluetooth	Изберете, за да деактивирате Bluetooth® технологията и връзката ви със сдвоения ви телефон.
	Яркост	Изберете плъзгача, за да регулирате яркостта на екрана. Докоснете и задръжете, за да получите достъп до настройките на подсветката.
	Заклучване на устройството	Изберете, за да заключите бутоните и сензорния екран, за да предотвратите неволно натискане и плъзгане. Можете да натиснете бутона за захранване, за да отключите бутоните и сензорния екран.
	Изключване на захранването	Изберете, за да изключите устройството.
	Сирена	Изберете, за да отворите приложението за сирена и да задействате аларма. Този контрол е наличен само на сателитния комуникатор inReach Mini 3 Plus.
	Докосване	Изберете, за да деактивирате контролите на сензорния екран.
	Звук	Изберете, за да заглушите всички звуци на устройството. Докоснете и задръжете, за да отворите настройките за звук на сателитния комуникатор inReach Mini 3 Plus.
	Маркиране на точка от пътя	Изберете, за да маркирате точка на текущото си местоположение със сателитния си комуникатор inReach Mini 3.

Меню с действия

От началния екран задръжете BACK, за да отворите менюто с действия.

Име	Още информация
Активиране на устройството	Свързва телефона ви с приложението Garmin Messenger и активира план за обслужване (Сдвояване на вашия Телефон и активиране на устройството , страница 5).
Започнете проследяване	Записва точки от трасето и ги предава по сателитната мрежа Iridium (Стартиране на проследяването , страница 7).
Изпрати съобщение	Изпраща текстово или публично съобщение (Съобщения , страница 7).
Регистрация	Изпраща съобщение за регистрация (Изпращане на съобщение за регистрация , страница 7).
Маркиране на точка от пътя	Маркира точка от маршрута на текущото ви местоположение (Запазване на текущото ви местоположение като точка , страница 21).
Навигиране	Започва навигация до дестинация (Навигация , страница 19).
Тестово устройство	Тества устройството ви, за да се увери, че абонаментът ви за сателитни услуги е активен (Тестване на устройството , страница 6).
Гласова команда	Слуша за гласова команда на вашия сателитен комуникатор inReach Mini 3 Plus (Използване Гласови команди , страница 15).

Сдвояване на телефона и активиране на устройството

ПРЕДУПРЕЖДЕНИЕ



Преди да можете да използвате функциите inReach на вашия сателитен комуникатор, включително съобщения, SOS, проследяване и inReach Weather, трябва да имате активен сателитен абонамент. Трябва да имате валиден, уникален телефонен номер, на който може да се получават текстови съобщения, за да завършите активирането и сдвояването с приложението Garmin Messenger. VoIP номера не се поддържат. Винаги тествайте сателитния си комуникатор на открито, преди да го използвате по време на пътуване.

ЗАБЕЛЕЖКА

Някои юрисдикции регулират или забраняват използването на сателитни комуникационни устройства. Отговорност на потребителя е да познава и спазва всички приложими закони в юрисдикциите, където е предназначено устройството да се използва.

Сателитният комуникатор inReach Mini 3 работи най-добре, когато е сдвоен с приложението Garmin Messenger. Приложението ви позволява да съставяте и изпращате съобщения, използвайки телефона си, и да синхронизирате данните от inReach със сателитния си комуникатор.

- 1 По време на първоначалната настройка на вашия сателитен комуникатор, сканирайте QR кода с камерата на телефона си, за да изтеглете и инсталирате приложението Garmin Messenger.

ЗАБЕЛЕЖКА: Ако преди това сте пропуснали процеса на сдвояване, можете да натиснете  или  и изберете Активиране. Ако активирате устройството чрез уеб интерфейса на Garmin Explore вместо чрез приложението Garmin Messenger, гласови бележки могат да се изпращат, но не и да се получават от вашия сателитен комуникатор inReach Mini 3 Plus, а групови съобщения не могат да се изпращат или получават.

- 2 Следвайте инструкциите на екрана, за да завършите процеса на сдвояване и да активирате абонаментен план.

За да използвате допълнителни свързани функции и да завършите процеса на настройка, изтеглете и инсталирайте приложението Garmin. Разгледайте приложението, използвайки телефона си.

След като сателитният комуникатор и телефонът бъдат сдвоени, те се свързват автоматично, когато бъдат включени и в обхват.

Приложение Garmin Messenger

ПРЕДУПРЕЖДЕНИЕ

Функциите inReach на приложението Garmin Messenger на вашия телефон, включително SOS, проследяване и inReach Weather, не са налични без свързано inReach устройство и активен inReach план за обслужване. Винаги тествайте приложението на открито, преди да го използвате по време на пътуване.

ВНИМАНИЕ

Функциите за съобщения без сателит на приложението Garmin Messenger на вашия телефон не трябва да се използват единствено като основен метод за получаване на спешна помощ.

ЗАБЕЛЕЖКА

Приложението работи както през интернет (използвайки безжична връзка или клетъчни данни на телефона ви), така и през сателитната мрежа. Ако използвате клетъчни данни, вашият сдвоен телефон трябва да е оборудван с план за данни и да се намира в зона с мрежово покритие, където има налични данни. Ако сте в зона без мрежово покритие, трябва да имате активен план за услуги inReach, за да може устройството ви да използва сателитната мрежа.

Можете да използвате приложението, за да изпращате съобщения до други потребители на приложението Garmin Messenger, включително приятели и семейство без устройства Garmin®. Всеки може да изтегли приложението и да свърже телефона си, което му позволява да комуникира с други потребители на приложението през интернет (не се изисква вход). Потребителите на приложението могат също да създават групови съобщения с други телефонни номера за SMS. Новите членове, добавени към груповото съобщение, могат да изтеглят приложението, за да видят какво казват другите.

Съобщенията, изпратени чрез безжична връзка или мобилни данни на телефона ви, не начисляват такси за данни или допълнителни такси във вашия план за услуги inReach. Получените съобщения може да начислят такси, ако се опитате да ги доставите едновременно през сателитната мрежа и интернет. Прилагат се стандартните тарифи за текстови съобщения за вашия план за мобилни данни.

Информация за устройството

Актуализации

На вашия компютър инсталирайте Garmin Express™ (www.garmin.com/express). Инсталирайте приложението Garmin Explore на телефона си.

Това осигурява лесен достъп до тези услуги за устройства Garmin:

- Актуализации на софтуера
- Качване на данни в Garmin Explore
- Регистрация на продукт

Настройване на Garmin Express

- 1 Свържете устройството към компютъра си с помощта на USB кабел.
- 2 Отидете на garmin.com/express.
- 3 Следвайте инструкциите на екрана.

Получаване на още информация

Можете да намерите повече информация за този продукт на уебсайта на Garmin.

- Отидете на support.garmin.com за допълнителни ръководства, статии и актуализации на софтуера.
- Отидете на buy.garmin.com или се свържете с вашия дилър на Garmin за информация относно допълнителни аксесоари и резервни части.

Спецификации

Тип батерия	Вградена, презареждаема литиево-йонна батерия
Капацитет на батерията	1800 мАч
Водоустойчивост	IEC 60529 IP67 ¹
Работен температурен диапазон	От -20° до 60°C (от -4° до 140°F)
Температурен диапазон на зареждане	От -20° до 0°C (от -4° до 32°F) - Бавно зареждане до пълен капацитет От 0° до 45°C (от 32° до 113°F) - Зареждане с пълна скорост до пълен капацитет От 45° до 60°C (от 113° до 140°F) - Зареждане с пълна скорост до намален капацитет
Безжична честота	inReach Mini 3 Plus 2,4 GHz: < -1,1 dBm 1,6 GHz: < 36,7 dBm inReach Mini 3 2,4 GHz: < 2,1 dBm 1,6 GHz: < 34,2 dBm
EU SAR (крайник)	inReach Mini 3 Plus 0,73 W/kg едновременно inReach Mini 3 0,85 W/kg едновременно
EU SAR (орган)	inReach Mini 3 Plus 0,73 W/kg едновременно inReach Mini 3 0,85 W/kg едновременно

¹Устройството е защитено от проникване на прах и издържа на случайно излагане на вода до 1 м дълбочина за период до 30 минути.

Информация за батерията

Действителният живот на батерията зависи от настройките на вашето устройство и от това дали записвате активност с висока детайлност или проследявате през висок интервал. За оптимален живот на батерията се уверете, че имате ясна видимост към небето.

inReach Mini 3

Режим	Живот на батерията
10-минутен интервал за изпращане на проследяване	До 350 часа
10-минутен интервал за изпращане на проследяване и запис на активността с висока детайлност (GPS режим)	До 170 часа
10-минутен интервал на изпращане на проследяване и запис на активността с висока детайлност (режим за всички сателитни системи)	До 120 часа
2-минутен интервал за изпращане на проследяване	До 105 часа
Изключено	До 1 година

inReach Mini 3 Plus

Режим	Живот на батерията
Режим на съобщения с ниска консумация на енергия с 10-минутен интервал за изпращане на проследяване	До 350 часа
Режим на съобщения за производителност с 10-минутен интервал на изпращане на проследяване	До 90 часа
Режим на съобщения за производителност с 10-минутен интервал на изпращане на проследяване и висока детайлност на активносттазапис (GPS режим)	До 75 часа
Режим на съобщения за производителност с 10-минутен интервал на изпращане на проследяване и висока детайлност на активносттазапис (режим за всички сателитни системи)	До 60 часа
Режим на съобщения за производителност Интервал на изпращане на проследяване от 2 минути	До 55 часа
Изключено	До 1 година

Преглед на E-Label Regulatory и Compliance Information

Етикетът за това устройство се предоставя електронно. Електронният етикет може да предоставя регулаторна информация, като напримеридентификационните номера, предоставени от FCC или регионалните маркировки за съответствие, IMEI номера, както и приложимата информация за продукта и лицензирането.

- 1 От главното меню изберете Настройки.
- 2 Изберете Система.
- 3 Изберете „Относно“.

Зареждане на устройството

ЗАБЕЛЕЖКА

За да предотвратите корозия, подсушете добре USB порта, капачката и околната зона, преди да зареждате или свързвате към компютър.

ЗАБЕЛЕЖКА: Устройството не се зарежда, когато е извън одобрения температурен диапазон (*Спецификации, страница 27*).

- 1 Повдигнете капачката за защита от атмосферни влияния ①.

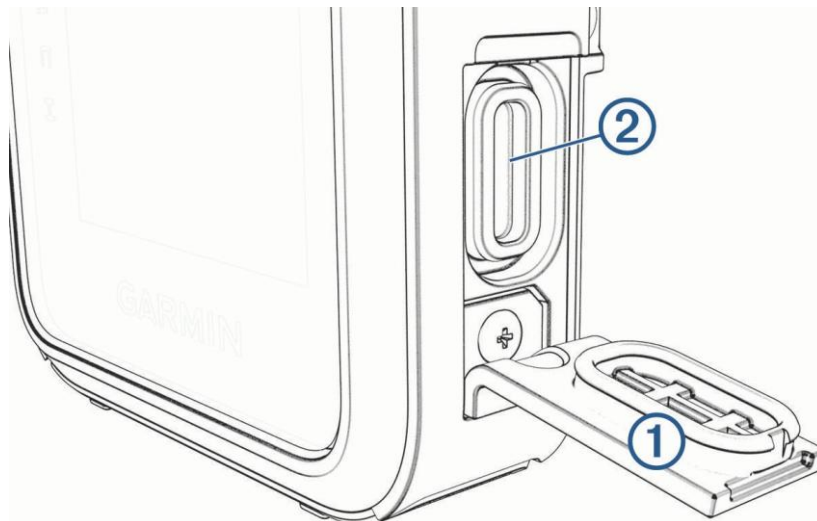

- 2 Включете захранващия кабел в порта за зареждане ② на устройството.
- 3 Включете другия край на захранващия кабел в съвместим адаптер за променлив ток.
- 4 Включете адаптера за променлив ток в стандартен стенов контакт. Устройството показва текущото ниво на зареждане на батерията.

Запазване на енергия докато се зарежда устройството

- 1 Свържете устройството си към външен източник на захранване.
- 2 Задръжте бутона за захранване, докато екранът се изключи. Устройството преминава в режим на ниско потребление на енергия, зареждане на батерията и се появява индикаторът за батерията.

ЗАБЕЛЕЖКА: Ако източникът на зареждане не осигурява достатъчно захранване, можете да изключите устройството по време на зареждане, като задържите бутона за захранване, докато  се появява.

- 3 Заредете устройството напълно.



SOS

SOS



2

Garmin®

Garmin

Garmin.

Garmin.

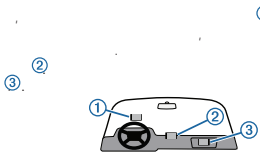

Garmin

Garmin

Garmin



Garmin
Garmin

Garmin.

Garmin.

GPS

(GNSS),
(GPS),
GNSS

a

Garmin

WEEE, RoHS, REACH

www.garmin.com/aboutGarmin/environment

Garmin
2014/53/

www.garmin.bg/conf

